

ÉDITION AUTOMNE 2023



VOTRE NOUVEAU CANAPE
CONSEILS D'UTILISATION



Chateau d'Ax®
LA CASA SECONDO TE

ELIMINATION DES EMBALLAGES

Après le déballage, ne jetez l'emballage que lorsque votre produit a été complètement installé afin de vous assurer de ne pas vous débarrasser involontairement de tout assemblage ou accessoire. Merci de recycler les emballages. Après le déballage, veuillez vérifier tous les éléments pour vous assurer qu'ils n'ont pas été endommagés pendant le transport. Signaler toute réclamation dans l'immédiat. Chaque produit comporte une étiquette avec un code de production. S'il vous plaît ne pas enlever l'étiquette indiquée sur le fond du produit.

- Évitez d'ouvrir l'emballage du canapé à l'aide d'objets pointus qui peuvent endommager le revêtement. Placez la feuille de cellophane sur le sol, basculez le divan sur le dos et monter les pieds.
- Si votre canapé ou votre canapé d'angle est composé de plusieurs éléments, placez-les l'un à côté de l'autre dans le bon ordre, de gauche à droite. Si votre canapé dispose de fonctions électriques sur plusieurs sièges, ils seront connectés ultérieurement.
- Si l'article acheté comprend des pieds à monter, il est présent dans l'emballage une boîte/boîte contenant les pieds latéraux (et où le pied central est prévu).
- Visser les pieds. Monter les pieds latéraux en plaçant les boulons et en les vissant progressivement jusqu'à les serrer fort.
- Monter les pieds centraux, le cas échéant, dans les positions indiquées par les étiquettes que vous trouverez au bas du canapé. Non-montage de ces pieds peuvent compromettre la résistance de la structure en bois.
- Les pieds en bois peuvent souvent avoir des différences normales de couleur ou du grain naturel.
- Évitez de déplacer le canapé faisant glisser ou de levage pour les bras; le transport correct est en le soulevant par le bas.

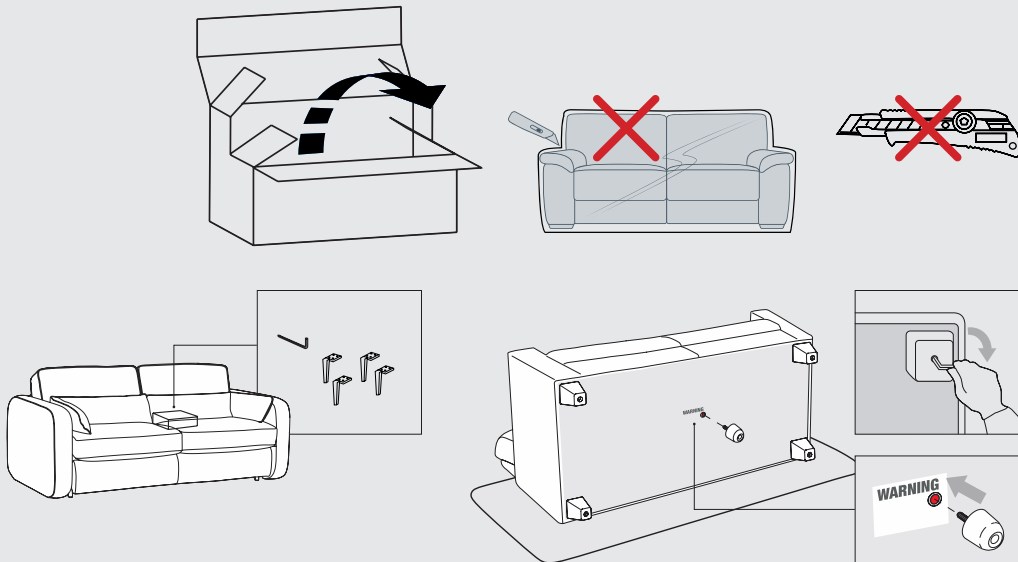

COMMENT RANGER LE NOUVEAU CANAPÉ

Passez le cellophane enveloppant sur le plancher, et retournez le canapé. Soyez prudent de ne pas étirer les coutures des coussins du canapé ou les accoudoirs. Le canapé que vous avez acheté, quand il arrive à votre maison, peut présenter quelques moindres imperfections dérivant de l'emballage ou du transport. Les coussins de dos peuvent être écrasés: il serait suffisant de les secouer avec les mains ou, si cette opération n'est pas suffisante, ouvrez la fermeture éclair afin de bien ranger le rembourrage interne (le cas échéant).

Canapé juste cassé

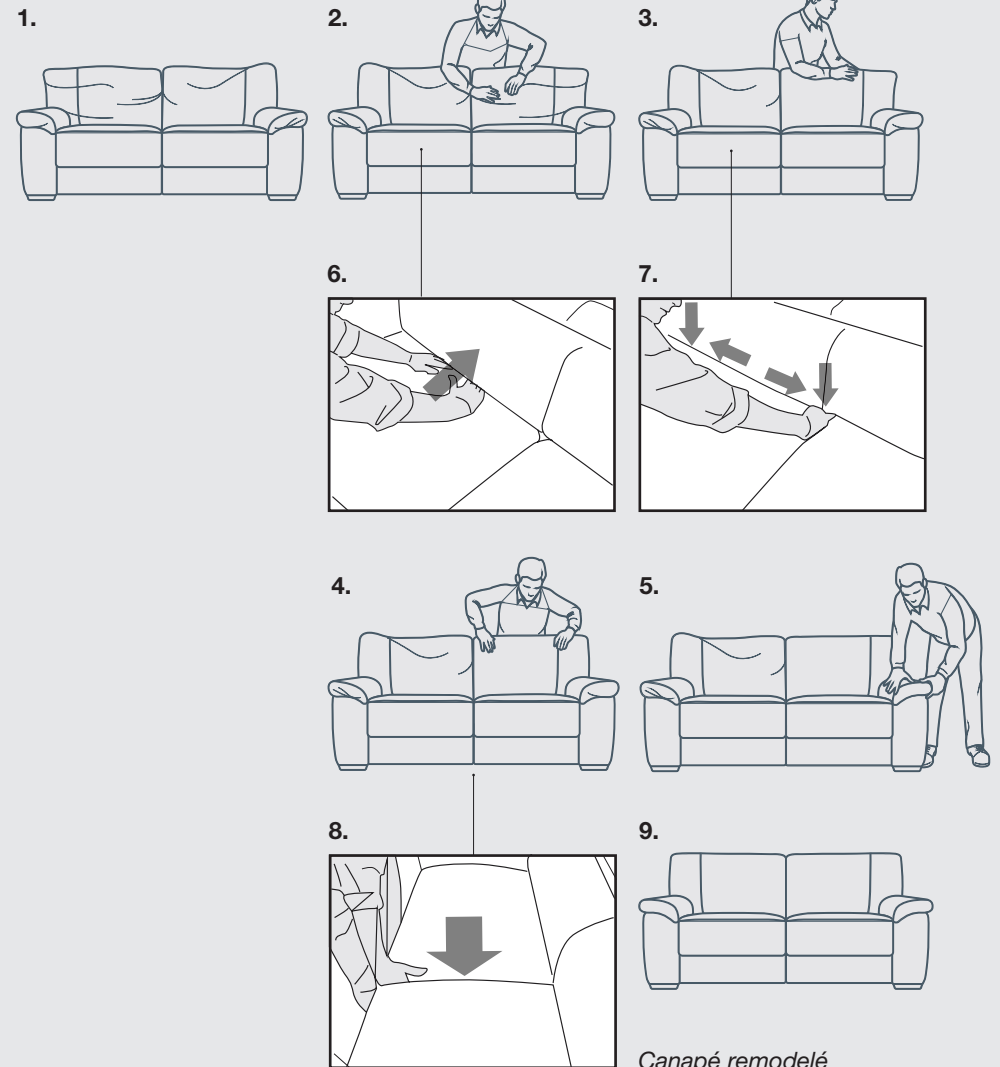

- Le rembourrage en mousse de polyuréthane, dans les 3 premiers mois de la vie, ont tendance à se ramollir et puis se stabilise enfin. Ce processus est tout à fait normal, en effet, quand une personne s'assied pour la première fois, exercer une pression sur le siège qui rompt les cellules des micro-qui composent le polyuréthane. Cette répartition, qui est tout à fait naturel pour ce matériau, produit un léger ralentissement.
- Aussi pour la raison mentionnée ci-dessus, est tout à fait normal que, lors de l'achat du canapé, la douceur d'une assise / dossier rembourré avec mousse de polyuréthane jugée différente de celle adjacente en fonction de l'utilisation spécifique. Cette fonctionnalité va disparaître après les 3 premiers mois d'utilisation correcte.
- Après la décantation naturelle mentionnée ci-dessus peuvent former des plis légers sur la couverture. Ces plis peuvent être considérés comme tout à fait normal et dépendent de la décantation du cuir pendant les 3 premiers mois d'utilisation normale. Pour que votre canapé conserve son aspect optimal, vous devez le façonner chaque semaine pour vous assurer que le rembourrage et la garniture retrouvent leur apparence initiale. Pour une usure uniforme, vous devez alterner votre choix de siège.
- Pour préserver le sol, juste mettre quelques tampons de feutre sous les pieds de soutien.

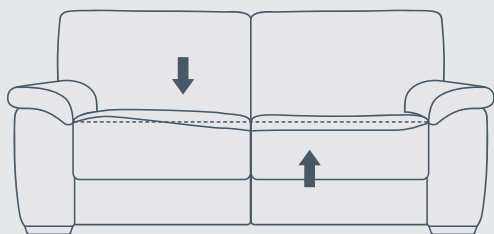
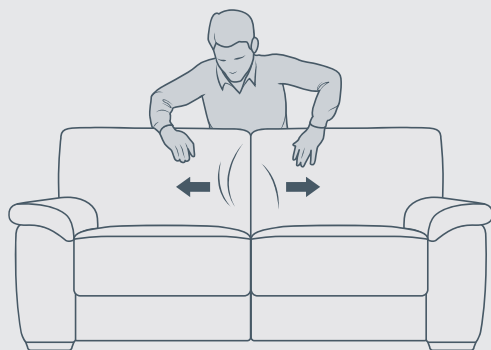
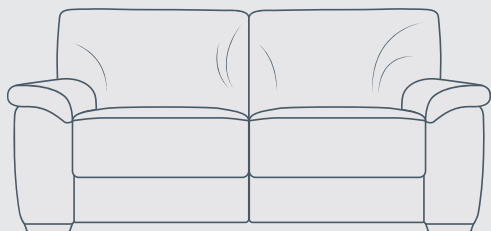

AVERTISSEMENTS

Quelques suggestions pour préserver le canapé :

- Ne pas sauter sur le canapé et ne pas sauter par-dessus violemment.
- Ne vous asseyez pas sur les bras et / ou sur le dos.
- Si vous déplacez le canapé, ne pas traîner sur le plancher, vous pourriez perdre le sol et briser les jambes de soutien. Obtenez de l'aide de levage. Ne traînez pas le canapé sur des surfaces rugueuses (tapis, moquettes, etc.) Et au cours de son déplacement éventuel, même sur des surfaces lisses, soulever et la pousser.
- Ce qui précède permettra d'éviter une éventuelle défaillance des coutures.
- Si le modèle est composable, détachez les éléments avant de les déplacer pour éviter la rupture des crochets et l'endommagement de la structure.
- La couleur des tissus et des peaux a tendance à s'éclaircir lorsqu'ils sont exposés aux rayons du soleil ou à des lampes. Pour maintenir la couleur du revêtement en vie, évitez l'exposition directe.
- Essayez de ne pas placer le canapé trop près des fenêtres. Si vous ne pouvez pas faire autre chose, couvrez-le avec une serviette. Écartez-le d'au moins 50 cm. de sources de chaleur tels que les poêles ou les radiateurs.

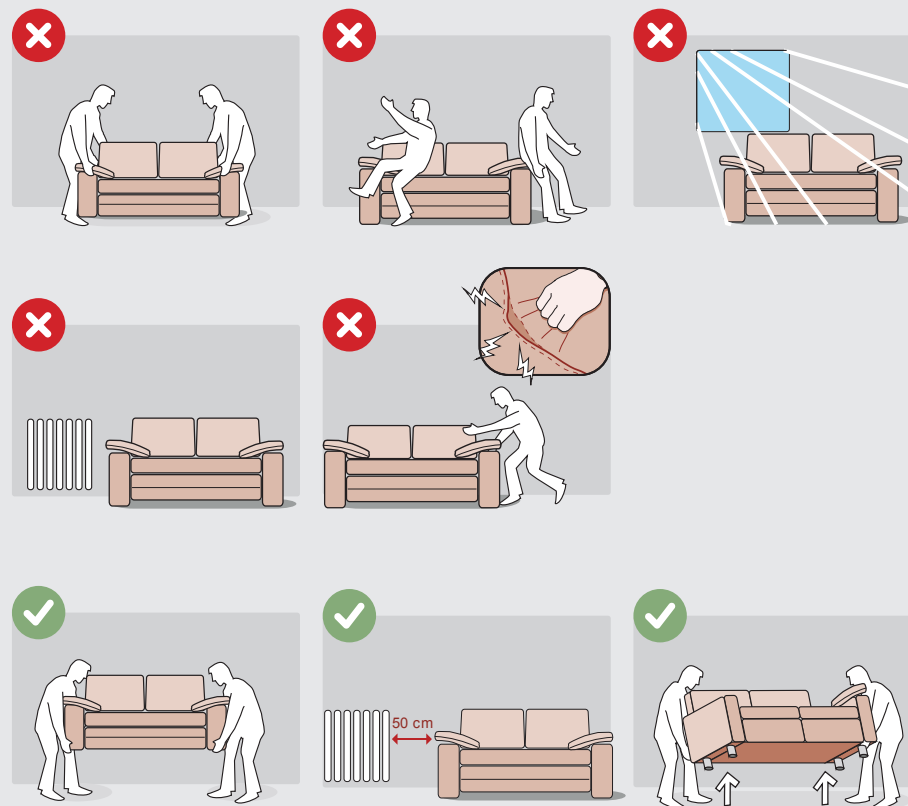

LES FONCTIONS RELAX

Comment régler correctement les angles de l'accoudoir et de l'appuie-tête.

Avec appuie-tête et accoudoirs réglables, offrant une plus grande flexibilité dans la tête, le cou et les accoudoirs. Pour soulever l'appui-tête réglable, saisissez le centre de l'appui-tête et déplacez-le lentement jusqu'à la position souhaitée. Pour abaisser l'appui-tête, déplacez le mécanisme à cliquet au maximum et poussez l'appuie-tête doucement vers le bas.

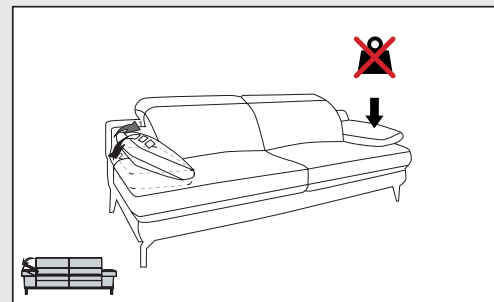
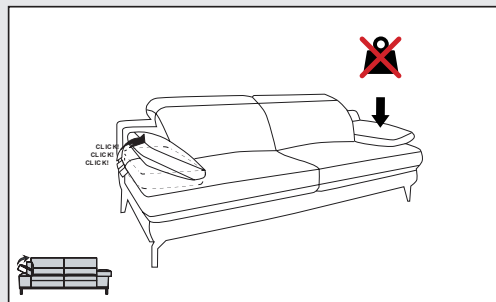
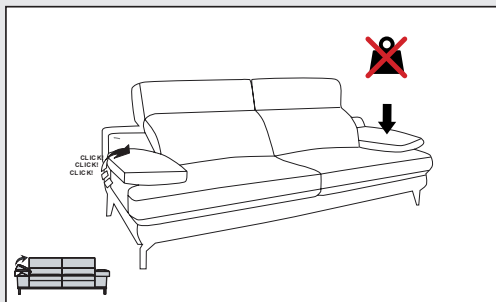
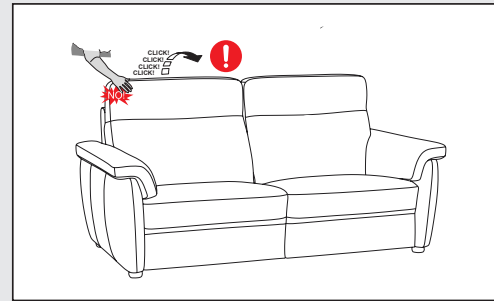
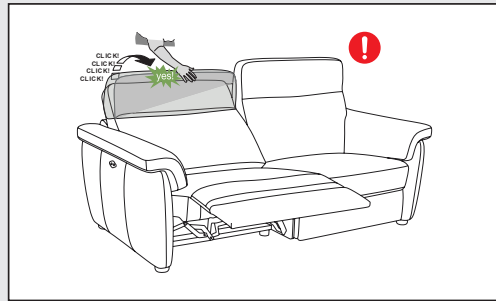
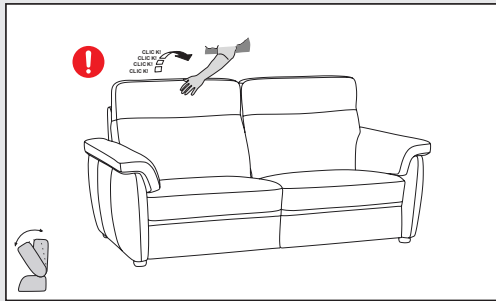
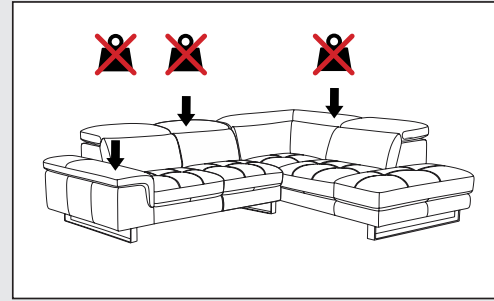
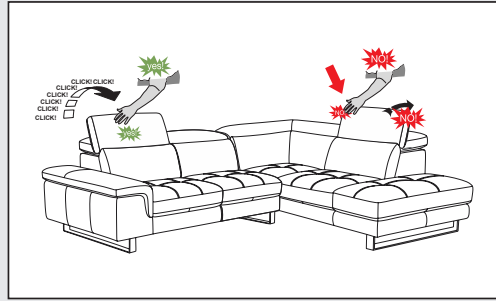
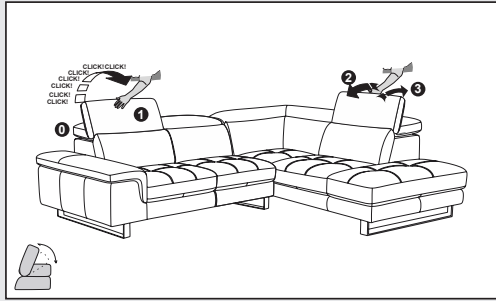

COMMENT ACTIVER CORRECTEMENT LE MÉCANISME D'INCLINAISON ÉLECTRIQUE

Si vous avez acheté un fauteuil ou un canapé inclinable, veuillez lire attentivement ces instructions pour vous assurer que vous utilisez le mécanisme correctement.

MÉCANISME ÉLECTRIQUE

Le mécanisme fonctionne à l'électricité, avec un moteur électrique et un transformateur relatif. Pour déplacer le siège, utilisez les deux boutons situés à l'extérieur ou à l'intérieur de l'accoudoir ou de la séance. Les fauteuils et les canapés à mécanisme électrique offrent la possibilité de changer l'inclinaison du dossier, soulever le repose-pieds et de faire varier l'assise. L'inclinaison du dossier peut être réglé à votre goût.

MÉCANISME MANUEL UTILISANT LA POIGNÉE LATÉRALE

Tirez sur la poignée pour incliner le dossier et soulevez le repose-pied. Pour ajuster l'angle du dossier, placez vos bras fermement sur les accoudoirs et repoussez. Pour fermer le mécanisme d'inclinaison, utilisez vos jambes pour ramener le repose-pieds à sa position initiale.

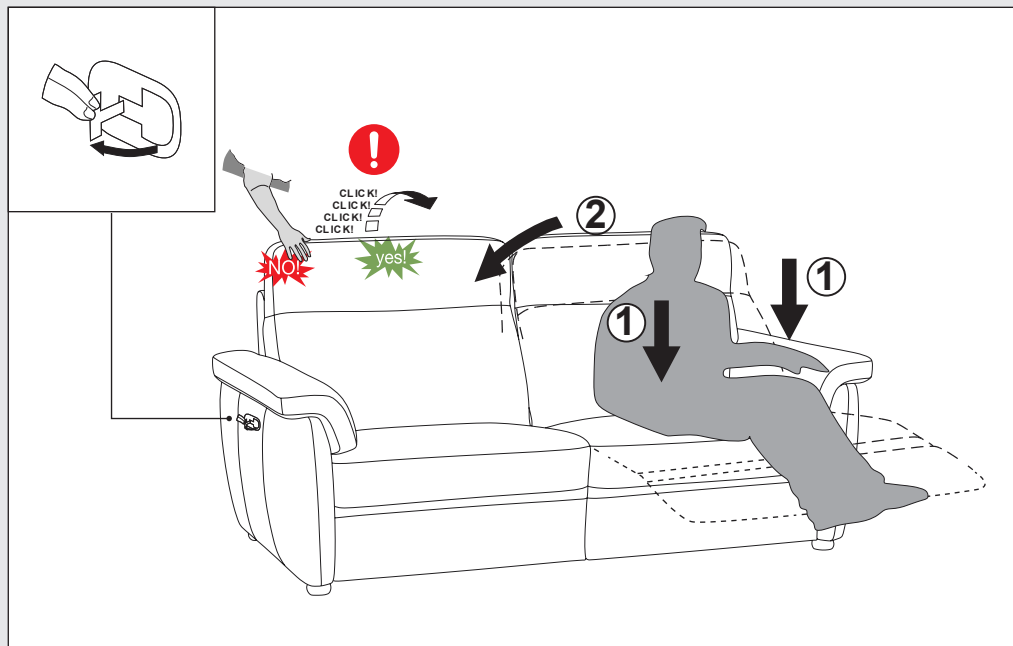

Modèle relax électrique sans appuie-tête

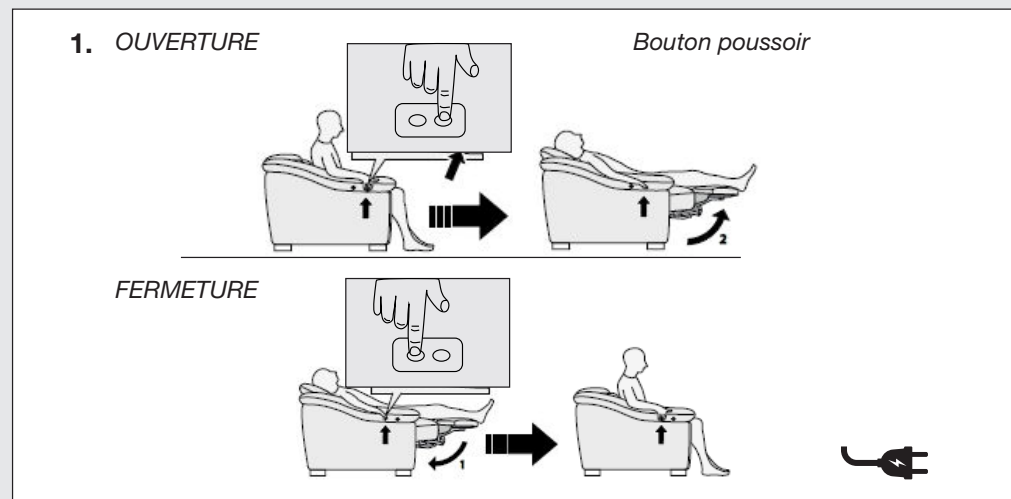

Modèle relax électrique avec appuie-tête électrique

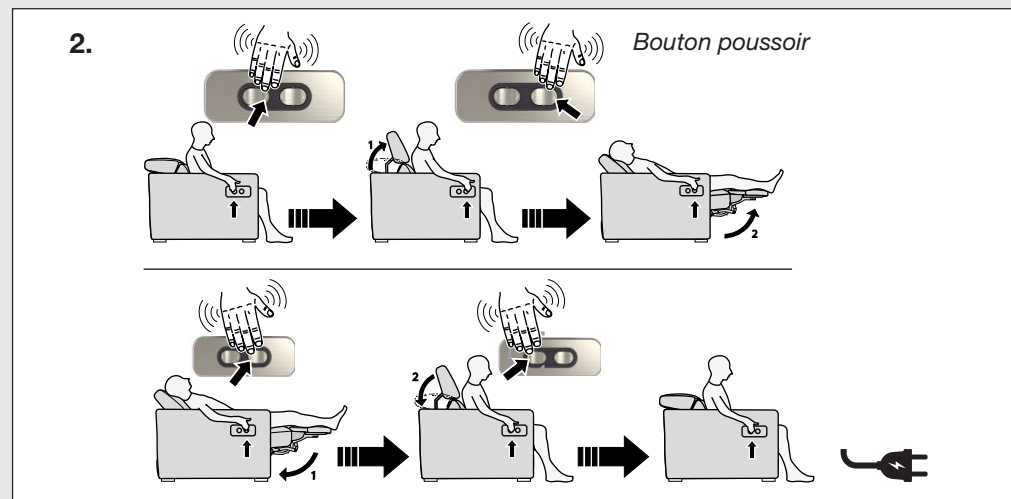

- *Modèle relax électrique avec appuie-tête*

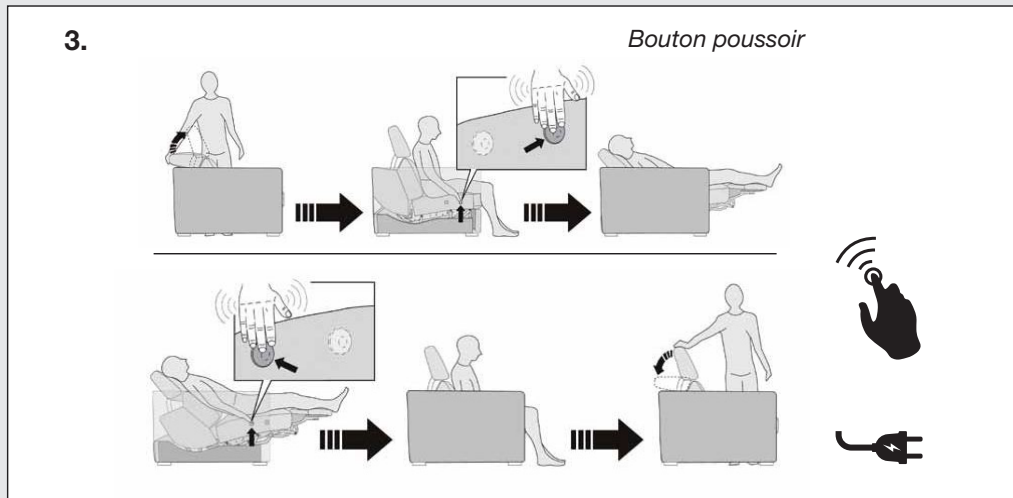

ÉTABLIR DES CONNEXIONS ÉLECTRIQUES

Si votre appareil est doté de fonctions électriques en option, configurez le raccordement électrique comme suit (selon le modèle):

Un élément a une fonction électrique: connectez directement le câble au bloc d'alimentation fourni. Plusieurs éléments ont des fonctions électriques: connectez les éléments. Connectez les câbles de connexion que vous avez retirés de la doublure lors du pré-assemblage. Repoussez chaque câble dans l'élément rembourré pour le ranger de manière sûre. Placez le connecteur en Y entre deux câbles de connexion et connectez le bloc d'alimentation 220 V au connecteur Y. Branchez le bloc d'alimentation dans une prise de courant à proximité. Lors de la pose du câble, assurez-vous qu'il ne peut pas être coincé par des pièces en mouvement.

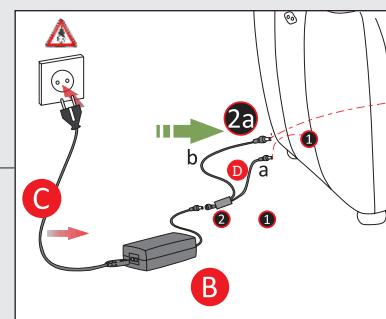
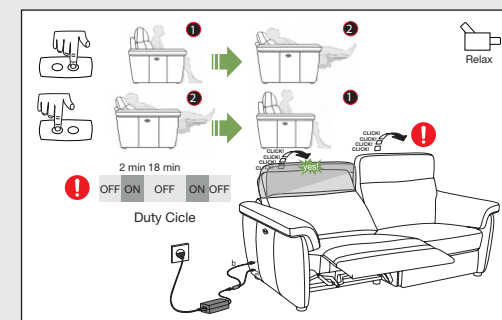
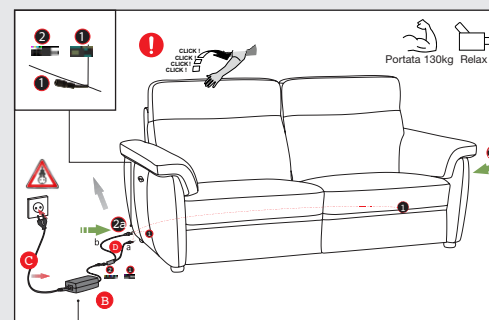

FONCTIONNEMENT DE LA BATTERIE - EN OPTION

La batterie est partiellement chargée lors de la livraison. Installez le canapé de manière à ce que la prise de recharge à l'arrière soit accessible à tout moment. La batterie est livrée au client uniquement lorsqu'elle est commandée auprès du même fournisseur et n'est pas incluse dans le prix de revient. La batterie doit toujours être installée à l'aide du chariot de fixation spécial, afin d'éviter toute interférence avec le mécanisme et son mouvement. L'installateur doit toujours vérifier qu'il n'y a aucune possibilité que les câbles restent coincés ou écrasés pendant le mouvement de la mécanique ou le déplacement du produit fini. Le kit de batterie doit toujours être utilisé en respectant le cycle de travail. Lorsque la batterie est maintenant vide et doit être rechargée. Pour recharger la batterie, il n'est pas nécessaire de déconnecter la batterie du produit final, mais simplement de connecter le bloc d'alimentation.

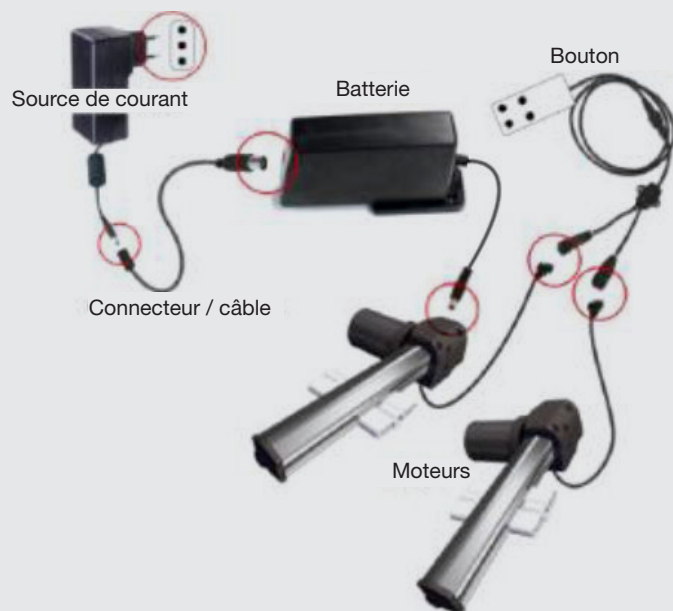

AVERTISSEMENTS (MODELES A RELAX)

- Pour nettoyer les parties métalliques du mécanisme, ne pas utiliser de solvants mais seulement un chiffon.
- Ne pas laisser les enfants jouer avec le mécanisme.
- Le mécanisme doit être utilisé uniquement lorsque la personne est bien en place.
- Ne touchez pas les pièces mécaniques.
- Si le mécanisme en cours de fonctionnement commence à grincer, lubrifier les ressorts, les charnières et tous les joints avec des lubrifiants de pulvérisations normales disponibles sur le marché.
- Ne pas utiliser le moteur électrique de la fonction inclinable en ouverture et fermeture pour plus d'une minute en continu. Cette action pourrait provoquer une surchauffe du moteur. Pour débloquer le moteur laisser pendant 5 minutes à temps de recharge.
- Les surtensions peuvent bloquer moteur électrique. Dans ce cas, retirez le bouchon, attendez quelques minutes puis rebranchez la prise.
- Débranchez le mécanisme avant de le toucher pour le nettoyage ou d'autres interventions. Il est préférable d'utiliser une batterie pour chaque moteur. Si vous utilisez une batterie pour plusieurs moteurs, ne les utilisez pas en même temps. Cette activité peut bloquer le moteur ou provoquer la rupture de la batterie.



COMMENT OUVRIR VOTRE CANAPÉ-LIT À PLIAGE RAPIDE

Deux mouvements simples

- Saisissez la poignée centrale et retirez le lit (le cas échéant).
Le dos se soulève automatiquement, laissant la base libre de glisser.
- Soulevez la deuxième barre. Lorsque le lit se dégage, amenez doucement la barre au sol.
- Pour fermer le lit, répétez les opérations ci-dessus dans l'ordre inverse, en tenant toujours la barre d'appui au centre.

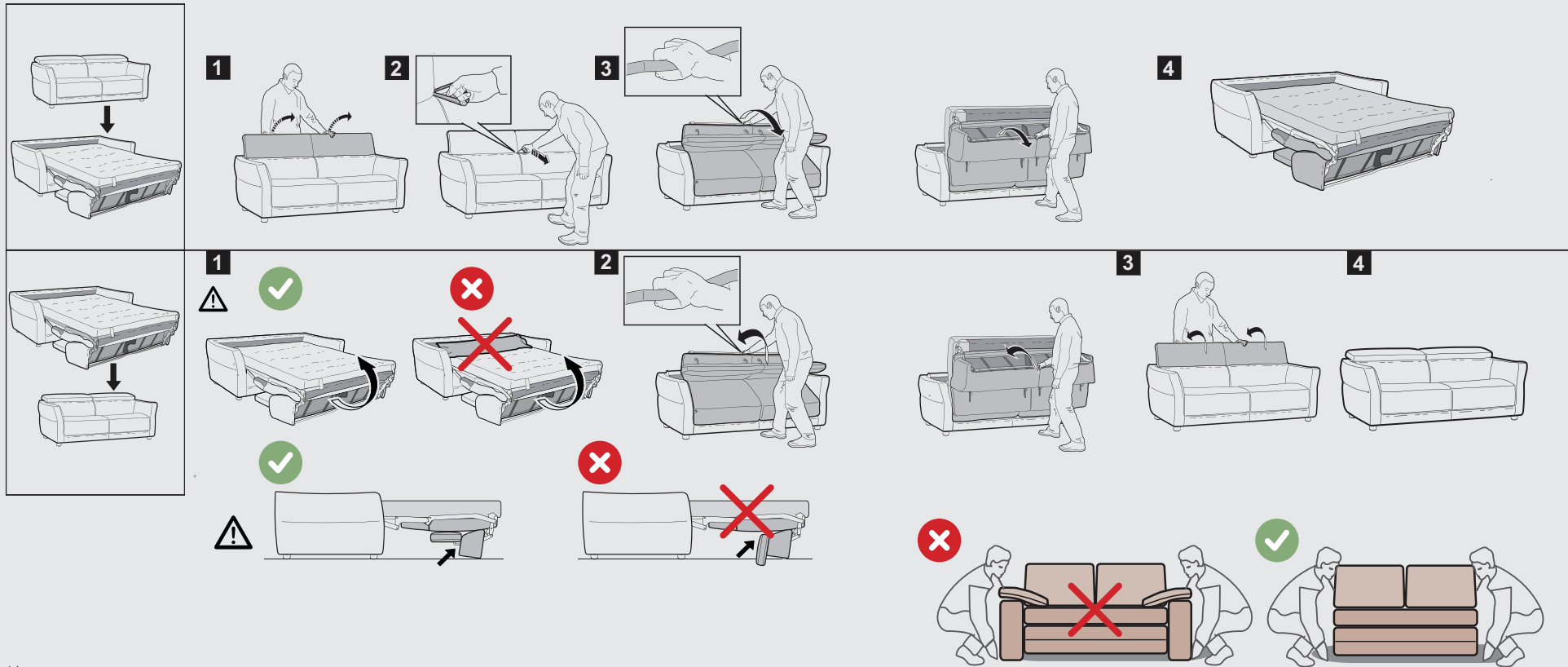

AVERTISSEMENTS (CANAPÉS-LITS)

- Ne pas autoriser les enfants à manipuler le canapé lit.
- Ne pas laisser de couvertures, de coussins ou autres objets à l'intérieur du mécanisme lors de la fermeture du canapé lit.
- Vérifier qu'aucune personne, animal ou objet ne se trouve dans le rayon d'ouverture du mécanisme avant de l'ouvrir ou le fermer.
- Pour nettoyer les parties métalliques ne pas utiliser de solvants, mais seulement un chiffon sec.
- Ne pas laisser les enfants jouer avec le mécanisme.
- Avant de fermer le réseau défaire le lit.
- Éviter d'être assis sur les parties d'extrémité du filet.
- Ne pas s'asseoir ou se tenir sur la tête du filet.

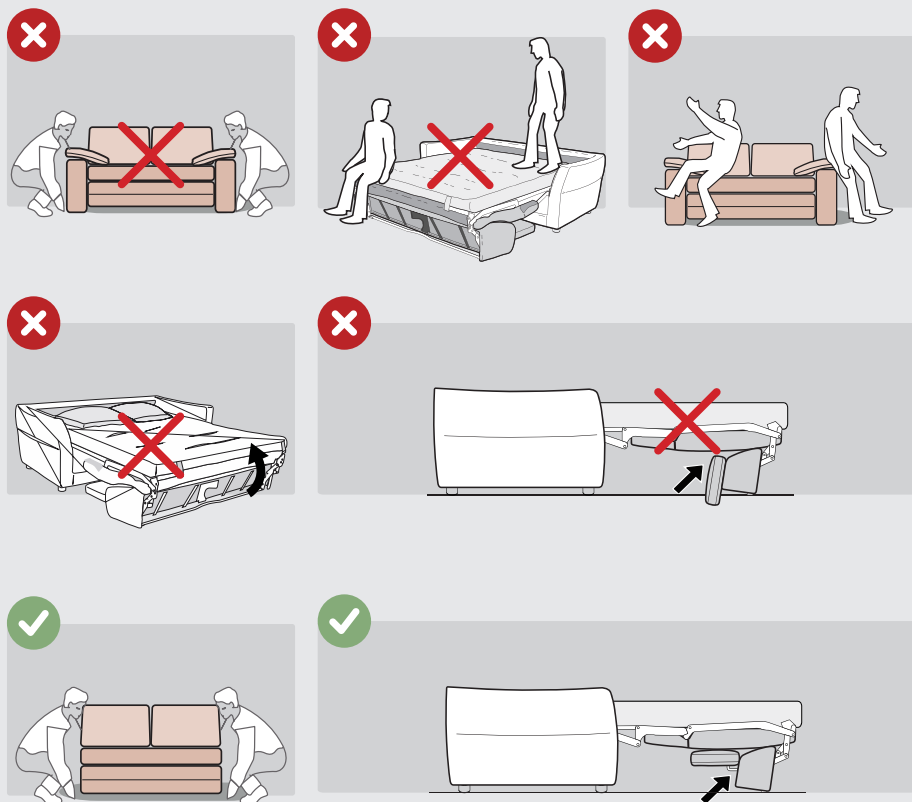

LES CANAPÉS AVEC MOUVEMENT DE DOSSIER

VARIATION 1

Cette variation n'est possible que si votre canapé est autonome. Saisissez avec les deux mains sous le soutien du dos et poussez-le vers l'avant dans un léger mouvement arqué. Par conséquent, vous devez soulever légèrement le support dorsal et le déplacer vers l'avant.

Voir les images 1 + 2 + 3. Maintenant, la profondeur d'assise de votre canapé est réduite. Pour le remettre, agissez dans l'ordre inverse, s'il vous plaît.

VARIATION 2

Cette variation est toujours possible. S'il vous plaît, attrapez les deux mains derrière vous pendant que vous êtes assis. Au bas du coussin, vous pouvez toucher une bande de bois. Ensuite, tirez légèrement le dossier du canapé vers l'avant avec les deux mains (avec de l'énergie hors de la boule du pouce).

S'il vous plaît ne pas le pousser vers le haut dans un mouvement saccadé, mais poussez l'arrière du dossier vers l'arrière parallèlement au siège. **Voir les images 4 + 5 + 6.**

S'il vous plaît, soulevez l'arrière du dossier (dans un mouvement arqué) pour vous-même. Maintenant, la profondeur d'assise de votre canapé est réduite. Pour le remettre, agissez dans l'ordre inverse.

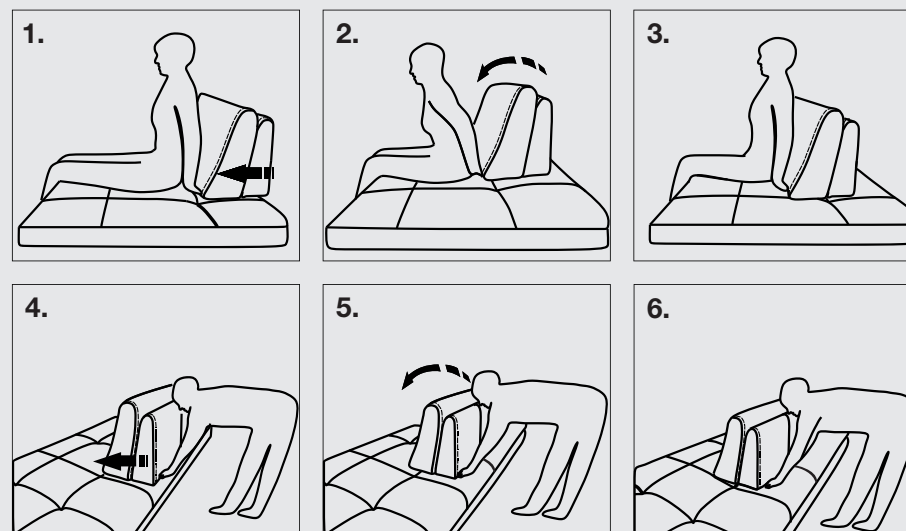

LES MODÈLES COMPOSABLES

Comment assembler les modules du canapé composable montés avec une languette universelle.

SLIDE-IN ATTACHMENT

Pour assembler les différentes pièces, suivez les étapes ci-dessous:

- Aligner la partie modulaire B avec la partie modulaire A.
- Soulevez la partie A et placez-la dans la partie B en poussant fort jusqu'à ce que les pièces soient alignées en bas.

NB: Les pièces doivent être correctement assemblées pour que le canapé soit le plus stable possible.

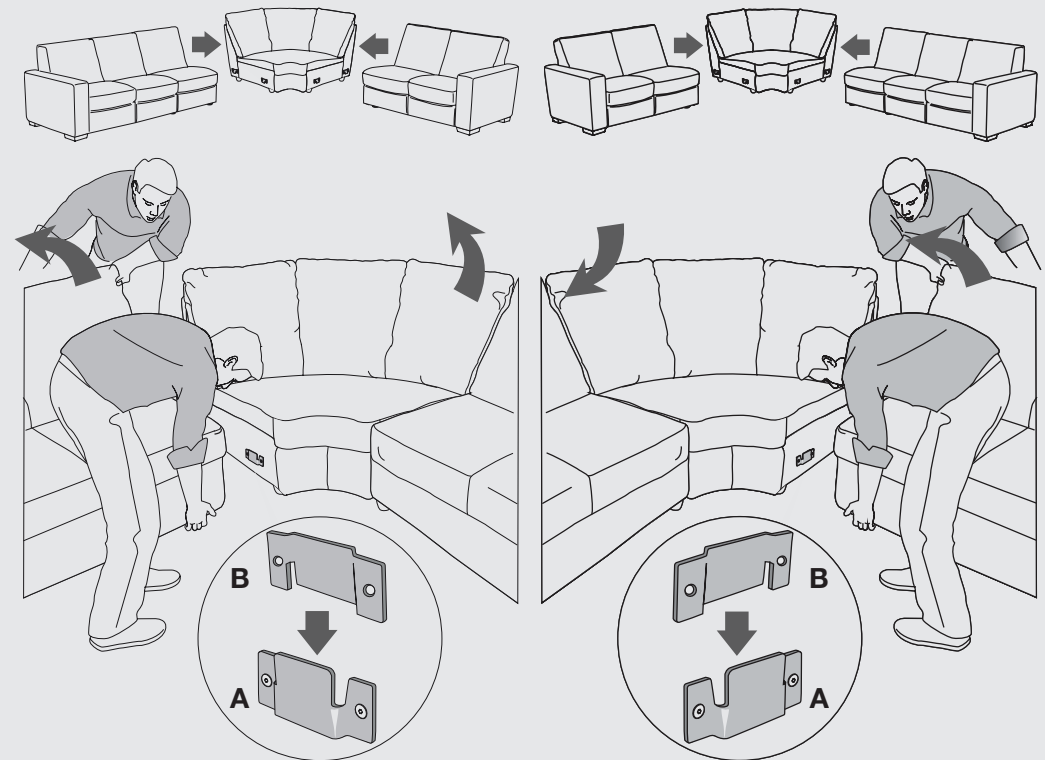
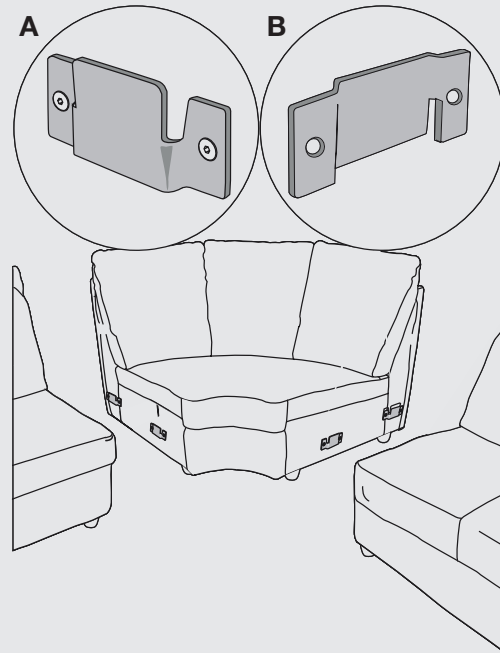

- Comment démonter correctement les modules du canapé composable montés avec un étrier en métal.

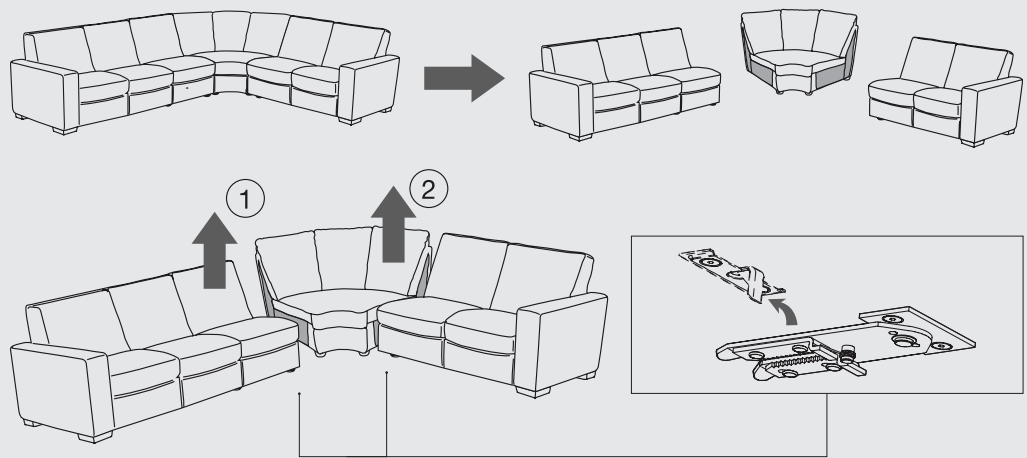

- Comment éviter les ruptures dues à des déplacements incorrects du canapé et de ses composants.

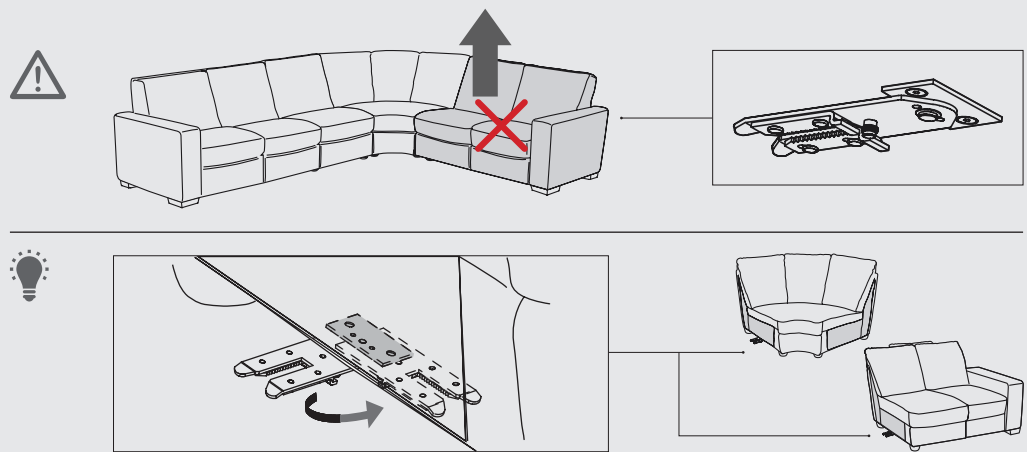

NOTER

Lined writing area on page 22.

Lined writing area on page 23.

Chateau d'Ax[®]
LA CASA SECONDO TE